

FMC 1,5/ 6-STF-3,81 - PCB 插拔式连接器



1748396

<https://www.phoenixcontact.com/cn/products/1748396>

请注意，本PDF文档中所示数据均生成自在线目录。完整数据请见用户文档。我们的一般下载使用条款已生效。

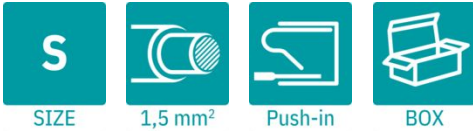

PCB插拔式连接器，额定横截面: 1.5 mm²，颜色: 绿色，额定电流: 8 A，额定电压(III/2): 160 V，触点表面: Sn，触点类型: 孔式插头，电位数: 6，行数: 1，位数: 6，连接量: 6，产品系列: FMC 1,5/-STF，针距: 3.81 mm，接线方式: 直插式弹簧连接，导线/PCB连接方向: 0°，插拔系统: COMBICON FMC 1,5 - MCDN 1,5，互锁: 螺钉锁紧，安装方式: 螺钉法兰，包装类型: 纸箱包装

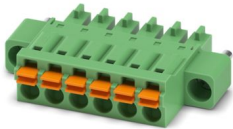

优势

- 节约时间的插拔式连接方式，无需工具
- 接触力固定不变，确保连接的长期稳定性
- 通过颜色编码的操纵杆便于直观使用
- 从单一方向即可连接和断开导线，从而可将其整合到设备的正面
- 螺栓法兰保证高度的机械稳定性

商业数据

| | |
|-------------|---------------|
| 订货号 | 1748396 |
| 包装单位 | 50 pc |
| 最小订货量 | 50 pc |
| 销售关键代码 | AABFBB |
| 产品关键代码 | AABFBB |
| GTIN | 4046356311434 |
| 单件重量 (含包装) | 4.457 g |
| 单件重量 (不含包装) | 4 g |
| 原产地 | CN |

1748396

<https://www.phoenixcontact.com/cn/products/1748396>

技术数据

产品属性

| | |
|------|-----------------------|
| 产品类型 | PCB插拔式连接器 |
| 产品系列 | FMC 1,5/..-STF |
| 产品线 | COMBICON Connectors S |
| 类型 | 标准 |
| 位数 | 6 |
| 针距 | 3.81 mm |
| 连接量 | 6 |
| 行数 | 1 |
| 电位数目 | 6 |
| 安装方式 | 螺钉法兰 |

电气特性

特性

| | |
|---------------|----------------|
| 额定电流 I_N | 8 A |
| 额定电压 U_N | 160 V |
| 接触电阻 | 1.8 m Ω |
| 额定电压(III/3) | 160 V |
| 额定电涌电压(III/3) | 2.5 kV |
| 额定电压(III/2) | 160 V |
| 额定电涌电压(III/2) | 2.5 kV |
| 额定电压 (II/2) | 320 V |
| 额定电涌电压(II/2) | 2.5 kV |

连接数据

连接技术

| | |
|-------|-----------------------------|
| 类型 | 标准 |
| 连接器系统 | COMBICON FMC 1,5 - MCDN 1,5 |
| | COMBICON FMC 1,5 - MCDN 1,5 |
| 额定横截面 | 1.5 mm ² |
| 触点类型 | 孔式插头 |

互锁

| | |
|------|--------|
| 锁定类型 | 螺钉锁紧 |
| 安装方式 | 螺钉法兰 |
| 紧固扭矩 | 0.3 Nm |

导线连接

| | |
|------------|---|
| 连接方式 | 直插式弹簧连接 |
| 导线/PCB连接方向 | 0° |
| 刚性导线横截面 | 0.2 mm ² ... 1.5 mm ² |

FMC 1,5/ 6-STF-3,81 - PCB 插拔式连接器



1748396

<https://www.phoenixcontact.com/cn/products/1748396>

| | |
|---------------------|---|
| 柔性导线横截面 | 0.2 mm ² ... 1.5 mm ² |
| 可连接导线横截面 AWG | 24 ... 16 |
| 柔性导线横截面，带不含绝缘套管的冷压头 | 0.25 mm ² ... 1.5 mm ² |
| 柔性导线横截面，带套管，带塑料绝缘套管 | 0.14 mm ² ... 0.75 mm ² |
| 塞规 a x b / 直径 | 2.4 mm x 1.5 mm / 1.6 mm |
| 剥线长度 | 10 mm |

不带绝缘颈环的套管的规格

| | |
|-------------------------|--|
| 推荐的压接工具 | 1212034 CRIMPFOX 6 |
| 不带绝缘卡套的套管，符合DIN 46228-1 | 接线容量：0.25 mm ² ；长度：7 mm |
| | 接线容量：0.34 mm ² ；长度：7 mm |
| | 接线容量：0.5 mm ² ；长度：8 mm ... 10 mm |
| | 接线容量：0.75 mm ² ；长度：8 mm ... 10 mm |
| | 接线容量：1 mm ² ；长度：8 mm ... 10 mm |
| | 接线容量：1.5 mm ² ；长度：10 mm |

带绝缘颈环的套管的规格

| | |
|------------------------|--|
| 推荐的压接工具 | 1212034 CRIMPFOX 6 |
| 带绝缘卡套的套管，符合DIN 46228-4 | 接线容量：0.14 mm ² ；长度：8 mm |
| | 接线容量：0.25 mm ² ；长度：8 mm ... 10 mm |
| | 接线容量：0.34 mm ² ；长度：8 mm ... 10 mm |
| | 接线容量：0.5 mm ² ；长度：8 mm ... 10 mm |
| | 接线容量：0.75 mm ² ；长度：10 mm |

材料规格

材料数据 - 联系方法

| | |
|--------------|--|
| 注意事项 | 符合WEEE/RoHS，根据IEC 60068-2-82/JEDEC JESD 201的要求没有晶须 |
| 接触件材料 | CU合金 |
| 表面特性 | 热浸镀锡 |
| 接线点金属表面（顶层） | 锡（4 μm - 8 μm Sn） |
| 触点区域金属表面（顶层） | 锡（4 μm - 8 μm Sn） |

材料数据 - 壳体

| | |
|--------------------------------|----------|
| 颜色（外壳） | 绿色（6021） |
| 绝缘材料 | PA |
| 绝缘材料组 | I |
| CTI符合IEC 60112 | 600 |
| 阻燃等级，符合UL 94 | V0 |
| 符合EN 60695-2-12标准的灼热丝可燃性指数GWFI | 850 |
| 符合EN 60695-2-13标准的灼热丝起燃性温度GWIT | 775 |
| 符合EN 60695-10-2标准的球压试验温度 | 125 °C |

机械数据 - 致动元件

| | |
|----------|----------|
| 颜色（执行机构） | 橙色（2003） |
| 绝缘材料 | PBT |

FMC 1,5/ 6-STF-3,81 - PCB 插拔式连接器

1748396

<https://www.phoenixcontact.com/cn/products/1748396>

| | |
|----------------|------|
| 绝缘材料组 | IIIa |
| CTI符合IEC 60112 | 275 |
| 阻燃等级, 符合UL 94 | V0 |

尺寸

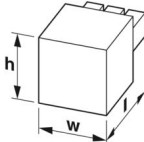
| | |
|--------|--|
| 尺寸图 |  |
| 针距 | 3.81 mm |
| 宽度 [w] | 32.95 mm |
| 高度[h] | 7.8 mm |
| 长度[l] | 22.9 mm |

安装

法兰

| | |
|------|--------|
| 紧固扭矩 | 0.3 Nm |
|------|--------|

说明

| | |
|--------|--|
| 操作注意事项 | 依据IEC 61984标准, COMBICON连接器不具备开关功能 (COC)。在指定用途中, 不得带电或载荷插拔。 |
|--------|--|

机械测试

导线连接

| | |
|----|---------------------|
| 规格 | IEC 60999-1:1999-11 |
| 结果 | 已通过测试 |

导线损坏和松动测试

| | |
|----|---------------------|
| 规格 | IEC 60999-1:1999-11 |
| 结果 | 已通过测试 |

重复连接和断开连接

| | |
|----|---------------------|
| 规格 | IEC 60999-1:1999-11 |
| 结果 | 已通过测试 |

拉伸测试

| | |
|-----------------------------|-----------------------------------|
| 规格 | IEC 60999-1:1999-11 |
| 导线横截面 / 导线类型 / 牵引力设定值 / 实际值 | 0.2 mm ² / 刚性 / > 10 N |
| | 0.2 mm ² / 柔性 / > 10 N |
| | 1.5 mm ² / 刚性 / > 40 N |
| | 1.5 mm ² / 柔性 / > 40 N |

插入/拔出力

| | |
|----|------------------------|
| 规格 | IEC 60512-13-2:2006-02 |
|----|------------------------|

1748396

<https://www.phoenixcontact.com/cn/products/1748396>

| | |
|-------------|-------|
| 结果 | 已通过测试 |
| 周期数 | 25 |
| 每个接线位的插入强度约 | 8 N |
| 每个接线位的拔出强度约 | 6 N |

抗擦抹性

| | |
|----|------------------------|
| 规格 | IEC 60068-2-70:1995-12 |
| 结果 | 已通过测试 |

极性保护和编码

| | |
|----|------------------------|
| 规格 | IEC 60512-13-5:2006-02 |
| 结果 | 已通过测试 |

外观检查

| | |
|----|-----------------------|
| 规格 | IEC 60512-1-1:2002-02 |
| 结果 | 已通过测试 |

尺寸检查

| | |
|----|-----------------------|
| 规格 | IEC 60512-1-2:2002-02 |
| 结果 | 已通过测试 |

环境和真实条件

耐久性测试

| | |
|------------|-----------------------|
| 规格 | IEC 60512-9-1:2010-03 |
| 海平面脉冲耐受电压 | 2.95 kV |
| 体积电阻 R_1 | 1.8 m Ω |
| 体积电阻 R_2 | 1.9 m Ω |
| 插入 / 拔出周期 | 25 |
| 绝缘电阻，相邻接线位 | > 5 M Ω |

气候测试

| | |
|-----------|---|
| 规格 | ISO 6988:1985-02 |
| 腐蚀应力 | 0.2 dm ³ 的SO ₂ 气体通入容量300 dm ³ 的箱体，温度40°C，1周期 |
| 热应力 | 105 °C/168 h |
| 大功率频率耐受电压 | 1.39 kV |

振动测试

| | |
|---------|-----------------------------|
| 规格 | IEC 60068-2-6:2007-12 |
| 频率 | 10 - 150 - 10 Hz |
| 扫描速率 | 1倍频程/分钟 |
| 振幅 | 0.35 mm (10 Hz ... 60.1 Hz) |
| 加速度 | 5g (60.1 Hz ... 150 Hz) |
| 每轴的测试周期 | 2.5 h |
| 测试方向 | X-, Y- 与 Z-轴 |

冲击

| | |
|----|------------------------|
| 规格 | IEC 60068-2-27:2008-02 |
|----|------------------------|

FMC 1,5/ 6-STF-3,81 - PCB 插拔式连接器



1748396

<https://www.phoenixcontact.com/cn/products/1748396>

| | |
|------|----------------------|
| 脉冲波形 | 半正弦 |
| 加速度 | 30g |
| 电击时间 | 18 毫秒 |
| 测试方向 | X-, Y- 与 Z-轴 (正向与负向) |

铁路应用：冲击

| | |
|------|----------------------|
| 加速度 | 30g |
| 电击时间 | 18 毫秒 |
| 测试方向 | X-, Y- 与 Z-轴 (正向与负向) |

环境条件

| | |
|--------------|-----------------------------|
| 环境温度 (存放/运输) | -40 °C ... 70 °C |
| 相对湿度 (存放/运输) | 30 % ... 70 % |
| 环境温度 (组装) | -5 °C ... 100 °C |
| 环境温度 (运行) | -40 °C ... 105 °C (取决于衰减曲线) |

电气测试

温度测试 | 测试组C

| | |
|------|-----------------------|
| 规格 | IEC 60512-5-1:2002-02 |
| 已测芯数 | 20 |

绝缘电阻

| | |
|-------------|-----------------------|
| 规格 | IEC 60512-3-1:2002-02 |
| 绝缘电阻, 相邻接线位 | > 5 MΩ |

电气间隙和爬电距离 |

| | |
|-------------------------|---------------------|
| 规格 | IEC 60664-1:2007-04 |
| 绝缘材料组 | I |
| 比较跟踪指标 (IEC 60112) | CTI 600 |
| 额定绝缘电压 (III/3) | 160 V |
| 额定电涌电压 (III/3) | 2.5 kV |
| 最小电气间隙值 - 不均匀电场 (III/3) | 1.5 mm |
| 最小爬电距离(III/3) | 2 mm |
| 额定绝缘电压 (III/2) | 160 V |
| 额定电涌电压(III/2) | 2.5 kV |
| 最小电气间隙值 - 不均匀电场 (III/2) | 1.5 mm |
| 最小爬电距离(III/2) | 1.5 mm |
| 额定绝缘电压 (II/2) | 320 V |
| 额定过电压 (II/2) | 2.5 kV |
| 最小电气间隙值 - 不均匀电场 (II/2) | 1.5 mm |
| 最小爬电距离(II/2) | 1.6 mm |

包装规格

| | |
|------|------|
| 包装类型 | 纸箱包装 |
|------|------|

FMC 1,5/ 6-STF-3,81 - PCB 插拔式连接器

1748396

<https://www.phoenixcontact.com/cn/products/1748396>

图纸

尺寸图

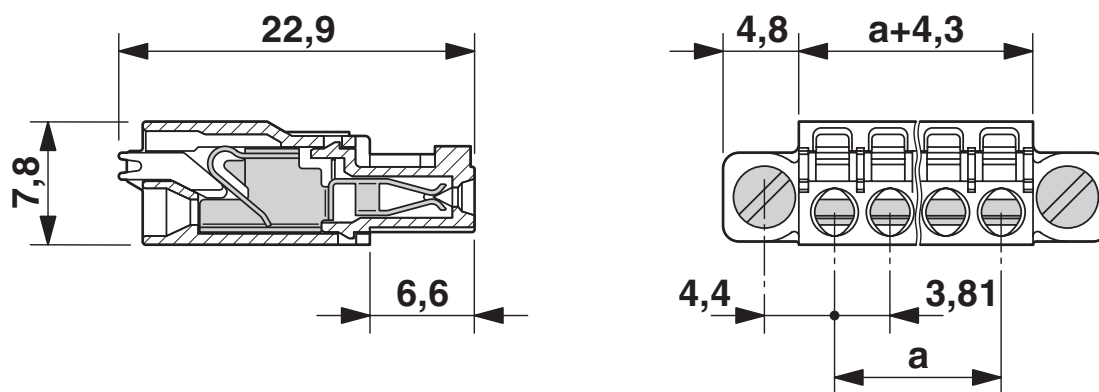

图表

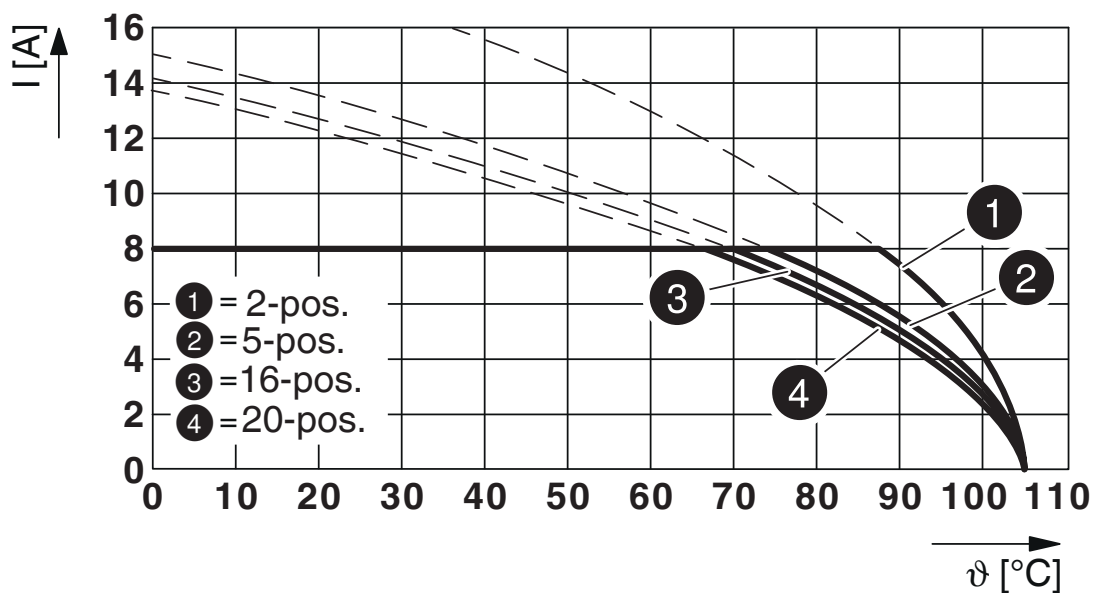

型号 : FMC 1,5/...-STF-3,81 , 带MC 1,5/...-GF-3,81

1748396

<https://www.phoenixcontact.com/cn/products/1748396>

图表

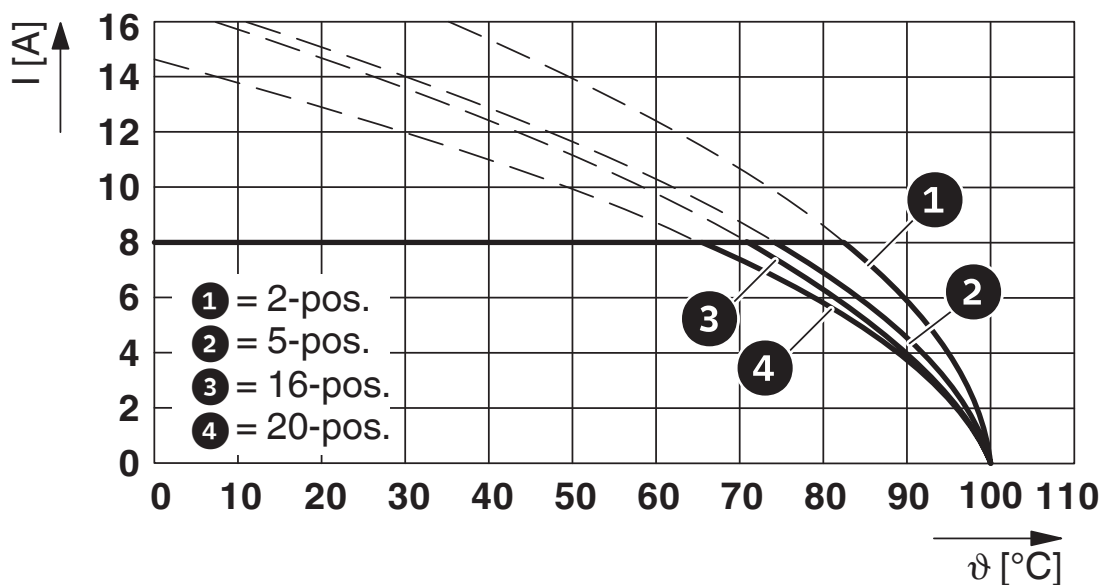

型号 : FMC 1,5/...-STF-3,81 , 带MC 1,5/...-GF-3,81 P...THR

图表

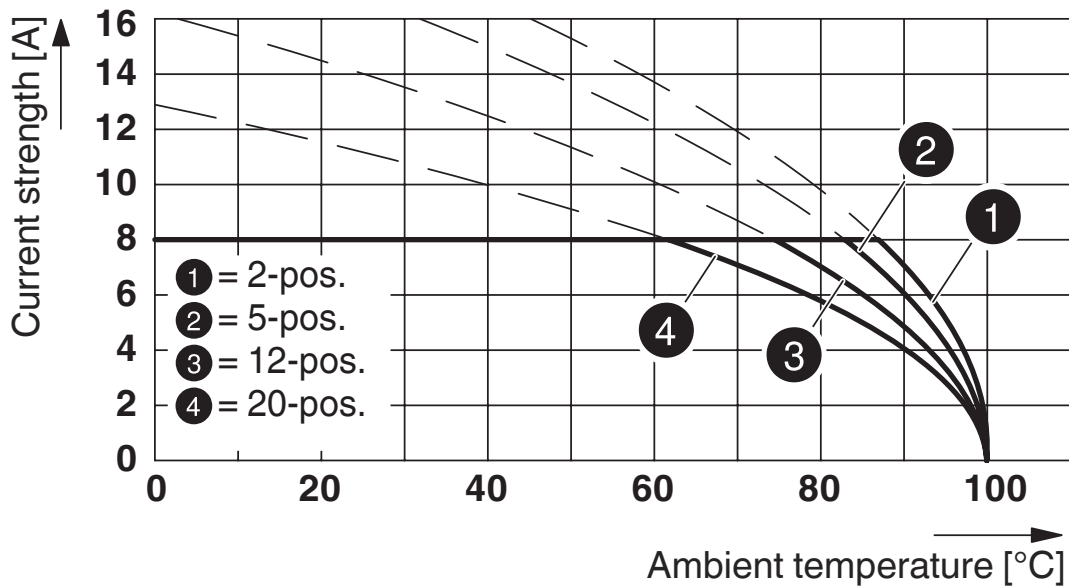

型号 : FMC 1,5/...-STF-3,81 , 配套联用 MCV 1,5/...-GF-3,81 P... THR

1748396

<https://www.phoenixcontact.com/cn/products/1748396>

图表

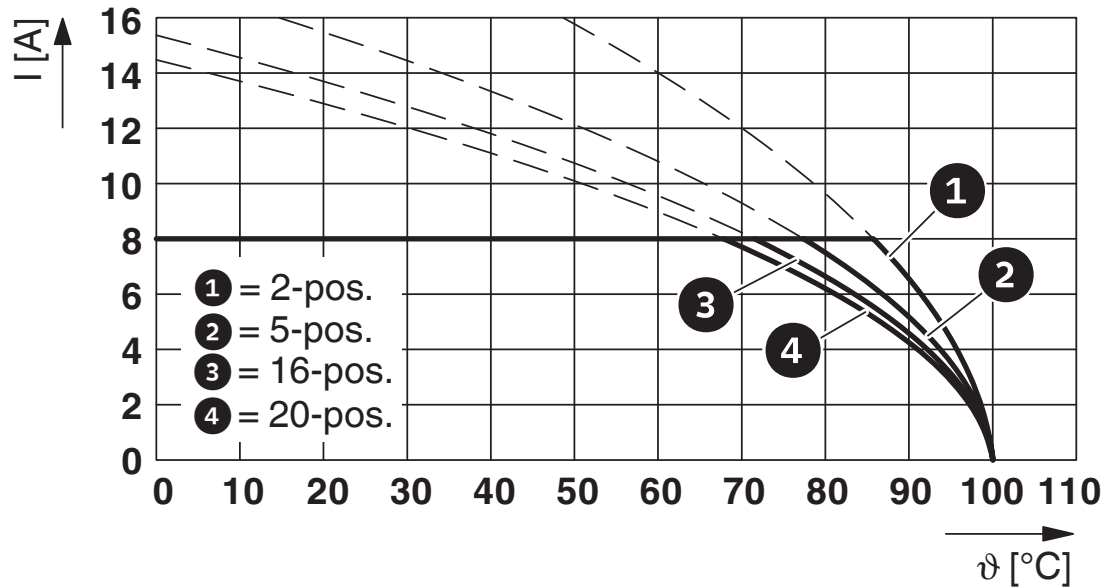

型号 : FMC 1,5/...-STF-3,81 , 带 MCV 1,5/...-GF-3,81

图表

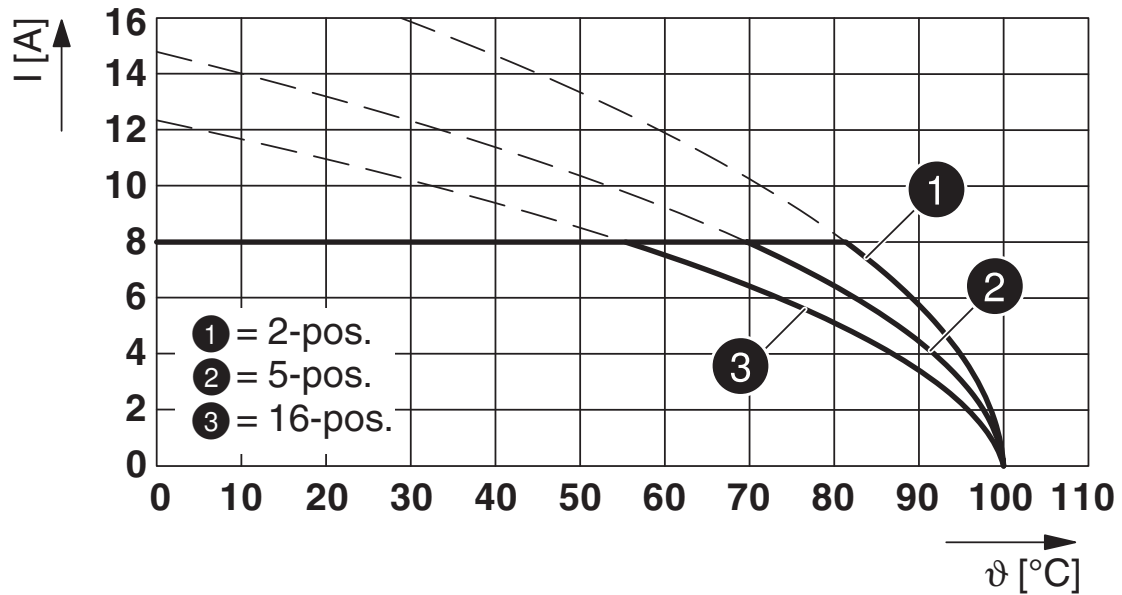

型号 : FMC 1,5/...-STF-3,81 , 带 MCD 1,5/...-G1F-3,81

1748396

<https://www.phoenixcontact.com/cn/products/1748396>

图表

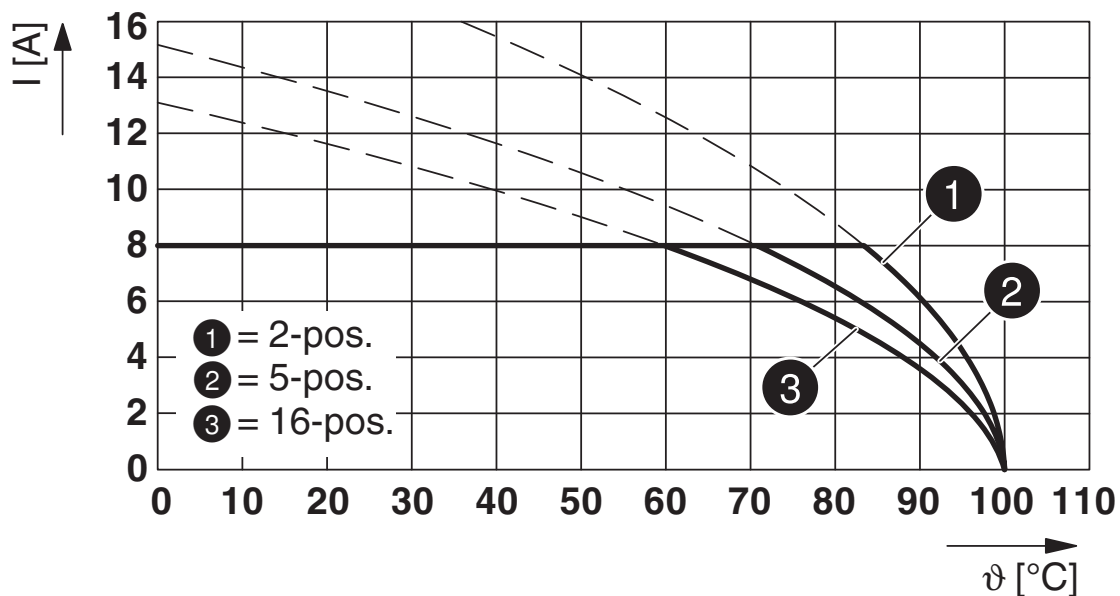

型号 : FMC 1,5/...-STF-3,81 , 带MCDV 1,5/...-GF-3,81

图表

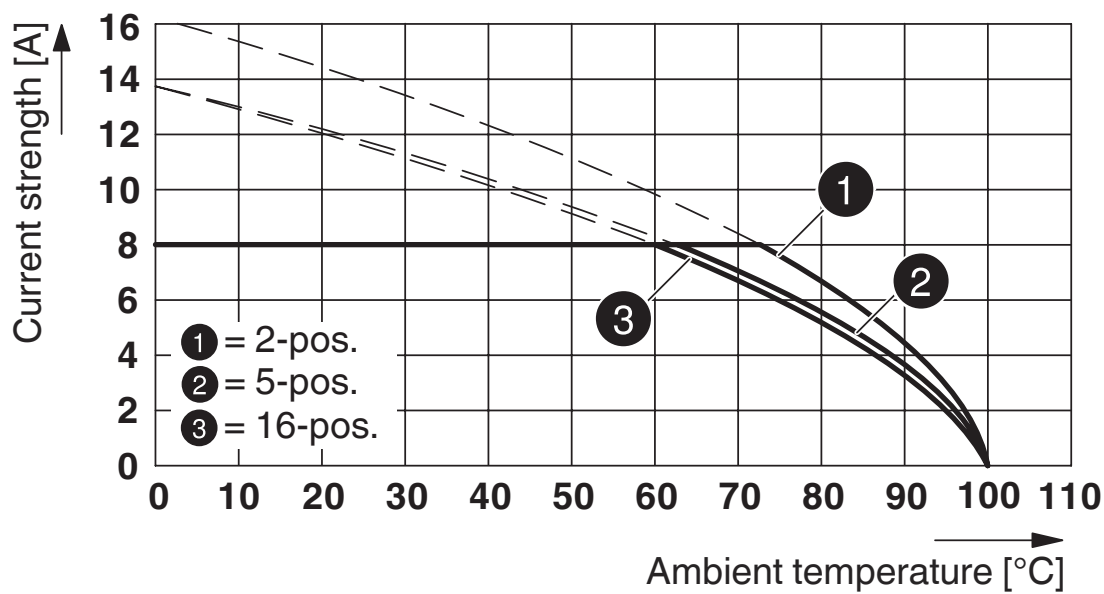

型号 : FMC 1,5/...-STF-3,81 , 带DFK-MC 1,5/...-GF-3,81

1748396

<https://www.phoenixcontact.com/cn/products/1748396>

图表

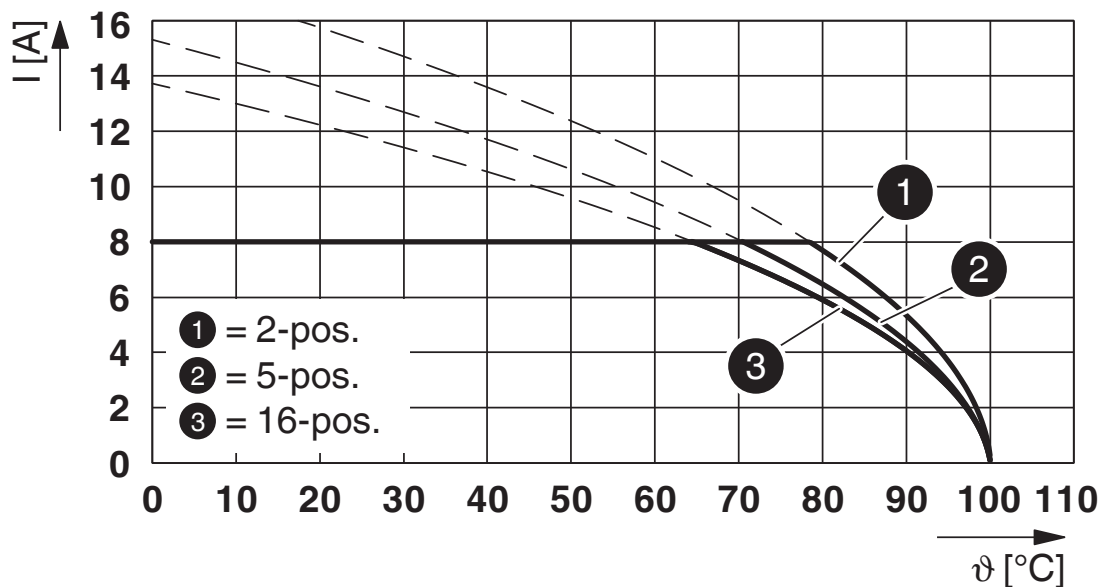

型号 : FMC 1,5/...-STF-3,81 , 带IMC 1,5/...-STGF-3,81

图表

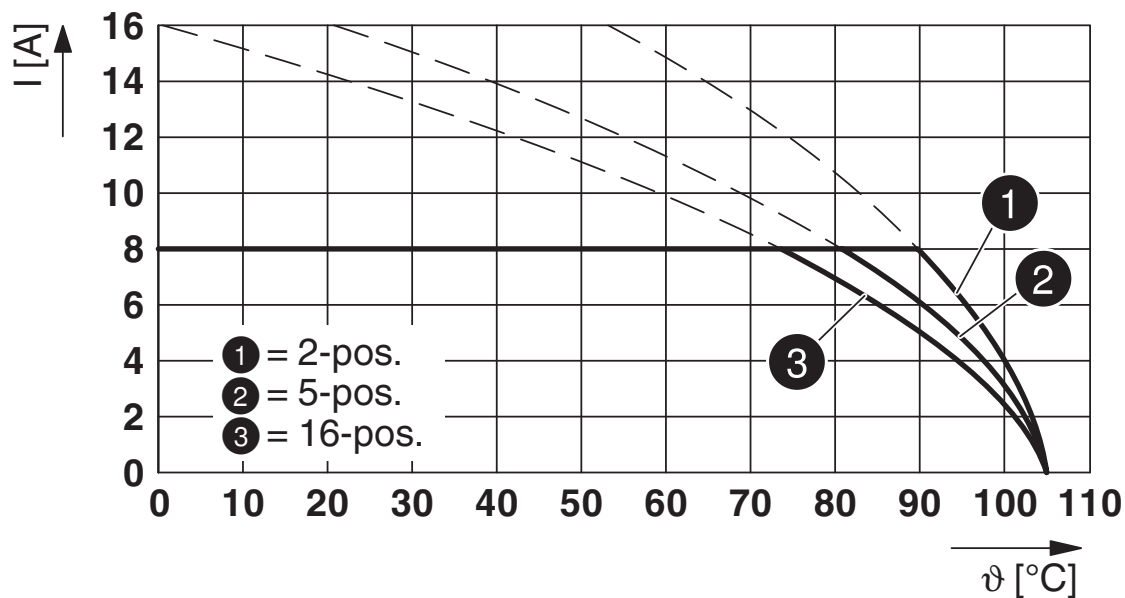

型号 : FMC 1,5/...-STF-3,81 , 与SMC 1,5/...-GF-3,81配套

FMC 1,5/ 6-STF-3,81 - PCB 插拔式连接器

1748396

<https://www.phoenixcontact.com/cn/products/1748396>

图表

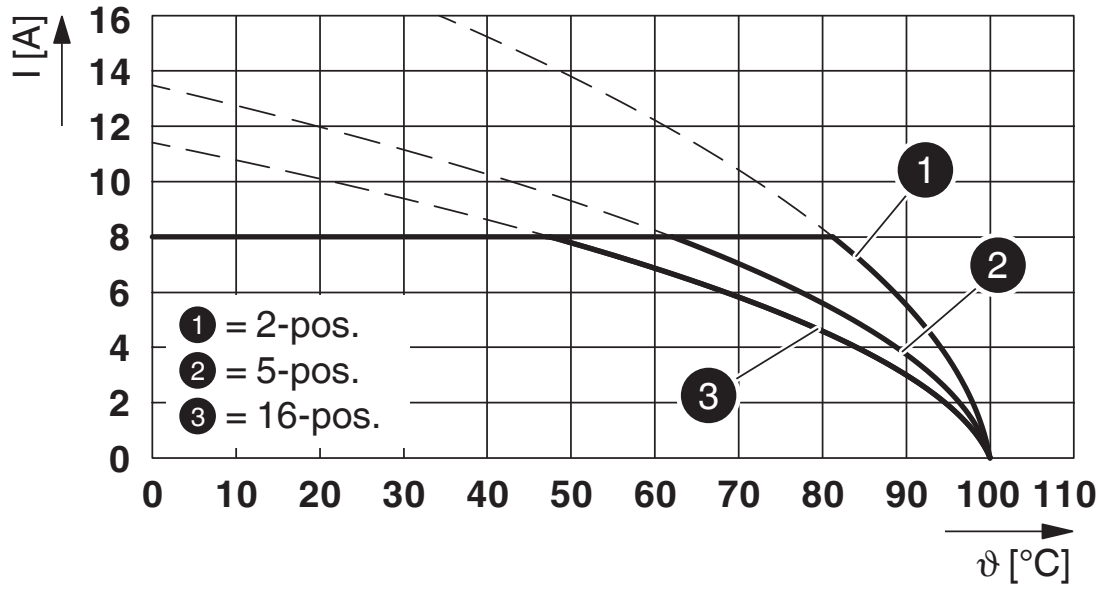

型号 : FMC 1,5/...-STF-3,81 , 带MCD 1,5/...-GF-3,81

FMC 1,5/ 6-STF-3,81 - PCB 插拔式连接器



1748396

<https://www.phoenixcontact.com/cn/products/1748396>

认证

To download certificates, visit the product detail page: <https://www.phoenixcontact.com/cn/products/1748396>

|  cULus认证 认证ID: E60425-19920306 | | | | |
|---|------------|------------|---------|-------------|
| | 额定电压 U_N | 额定电流 I_N | 接线容量AWG | 接线容量 mm^2 |
| B | | | | |
| 现场接线 | 300 V | 8 A | 24 - 16 | - |
| C | | | | |
| 工厂接线 | 50 V | 8 A | 24 - 16 | - |

|  VDE绘图认证 认证ID: 40011723 | |
|--|--|
|--|--|

|  VDE绘图认证 认证ID: 40011723 | |
|--|--|
|--|--|

FMC 1,5/ 6-STF-3,81 - PCB 插拔式连接器



1748396

<https://www.phoenixcontact.com/cn/products/1748396>

分类

ECLASS

| | |
|-------------|----------|
| ECLASS-13.0 | 27460202 |
| ECLASS-15.0 | 27460202 |

ETIM

| | |
|-----------|----------|
| ETIM 10.0 | EC002638 |
|-----------|----------|

UNSPSC

| | |
|-------------|----------|
| UNSPSC 21.0 | 39121400 |
|-------------|----------|

FMC 1,5/ 6-STF-3,81 - PCB 插拔式连接器



1748396

<https://www.phoenixcontact.com/cn/products/1748396>

产品环境合规性

EU RoHS

| | |
|------------------|--------|
| 符合《欧盟RoHS物质指令要求》 | 是, 无豁免 |
|------------------|--------|

China RoHS

| | |
|--|-------------|
| Environment friendly use period (EFUP) | EFUP-E |
| | 没有超过限值的危险物质 |

EU REACH SVHC

| | |
|----------------------|------------------|
| 《REACH候选物质注释》(CAS编号) | 相关物质重量百分比不超过0.1% |
|----------------------|------------------|

EF3.1 气候变化

| | |
|---------|---------------|
| CO2e 千克 | 0.089千克二氧化碳当量 |
|---------|---------------|

Phoenix Contact 2026 Â© - 保留所有权利

<https://www.phoenixcontact.com>

菲尼克斯(中国)投资有限公司总部
南京市江宁经济开发区菲尼克斯路36号
(江宁236信箱) 邮编: 211100
025-52121888
phoenix@phoenixcontact.com.cn